

Автоматический паровой камин Airtone MISTY

Инструкция по монтажу и безопасной
эксплуатации



МОДЕЛЬНЫЙ РЯД

VSFB - 750	VSFB - 2000
VSFB - 1000	VSFB - 2250
VSFB - 1250	VSFB - 2500
VSFB - 1500	VSFB - 2750
VSFB - 1750	VSFB - 3000

ВАЖНАЯ ИНФОРМАЦИЯ О БЕЗОПАСНОСТИ

Обязательно прочтите данную инструкцию перед установкой, запуском или обслуживанием камина.

Для Вашей безопасности, всегда соблюдайте правила и рекомендации, содержащиеся в данной инструкции – это позволит Вам избежать травм и порчи имущества.



EAC

CE

RoHS
COMPLIANT
2002/95/EC





СОДЕРЖАНИЕ

ВВЕДЕНИЕ	3
ПРАВИЛА ТЕХНИКИ БЕЗОПАСНОСТИ	3
ЭКСПЛУАТАЦИОННЫЕ МАТЕРИАЛЫ	4
КОМПЛЕКТАЦИЯ И СПЕЦИФИКАЦИЯ	5
ОСНОВНЫЕ ТРЕБОВАНИЯ К МЕСТУ УСТАНОВКИ	7
ПОДГОТОВКА НИШИ	8
ПОДКЛЮЧЕНИЕ И УСТАНОВКА	
Подключение к электросети	10
Установка	10
ЭКСПЛУАТАЦИЯ	
Элементы управления	11
Заправка / откачка воды	13
Включение камина. Регулировка режимов и цветов	16
Кодовые оповещения безопасности	19
ЧИСТКА И ОБСЛУЖИВАНИЕ	20
СЕРВИС И ПОСЛЕПРОДАЖНОЕ ОБСЛУЖИВАНИЕ	20
ГАРАНТИЙНЫЕ ОБЯЗАТЕЛЬСТВА	21



ВВЕДЕНИЕ

Автоматический паровой камин Airtone MISTY - это эксклюзивный предмет интерьера, создающий эффект живого огня за счет системы распределения пара и его подсветки. Обладает множеством преимуществ перед традиционным дровяным камином.

Паровой камин выполняет прежде всего декоративную функцию и не является отопительной установкой. Его можно использовать практически в любом помещении отвечающем требованиям техники безопасности. Сопутствующим преимуществом парового камина можно назвать увлажнение воздуха в помещении, отсутствие необходимости сооружения дымохода и систем вентиляции помещения. Вес изделия по сравнению с традиционным камином намного меньше. Камин прост по своему устройству, быстро устанавливается и требует минимум времени для запуска.

ПРАВИЛА ТЕХНИКИ БЕЗОПАСНОСТИ

При использовании электрических приборов необходимо строго соблюдать основные меры безопасности для снижения риска воспламенения, поражения электрическим током и получения травм. Все камины Airtone MISTY разработаны, изготовлены и прошли проверку качества с целью обеспечения наивысшего уровня безопасности изделия и удобства для пользователя. Для обеспечения эффективной и безопасной эксплуатации устройства, а также гарантийного обслуживания необходимо всегда строго соблюдать все меры предосторожности, описанные в данном руководстве:

- Изделие должно быть установлено согласно требованиям по монтажу, описанным в этом руководстве;
- Всегда отключайте камин от сети, если он не используется длительное время;
- Не подвергать воздействию погодных условий. Паровой камин предназначен только для использования в помещении;
- Использовать устройство при температурах от 10°C до 35°C;
- Не устанавливать устройство в местах где существует вероятность возникновения сквозняков, вблизи вентиляторов и т.п.;
- Не устанавливать устройство на путях эвакуации или в потенциально взрывоопасной среде (где присутствуют промышленная пыль, пары красок);
- Детям младше 3 лет запрещается находиться вблизи камина без постоянного присмотра со стороны взрослых;
- Не используйте устройство в непосредственной близости от ванной комнаты, душа или бассейна;
- Устройство не предназначено для непрерывной работы;



- Убедитесь в том, что в непосредственном контакте и в радиусе 1 метра вокруг устройства нет никаких горючих предметов.
- Не накрывать камин во избежание перегрева. Не кладите на камин ткань или одежду и не создавайте препятствие для циркуляции воздуха вокруг устройства;
- Устройство устанавливать только на ровную поверхность. Установка на наклоненной поверхности может привести к неисправности в работе или повреждению оборудования;
- Отсоединяйте устройство от розетки, если оно не используется в течение длительного времени;
- Устройство должно быть размещено так, чтобы сохранялся доступ к штепсельной вилке;
- В случае неисправности необходимо вынуть вилку устройства из розетки;
- Посторонние предметы не должны попасть внутрь камина, так как это может привести к возгоранию, поражению током или повреждению камина;
- Запрещено дотрагиваться до внутренних конструктивных элементов камина (сопло испарительного бака, панель освещения и тп.), опускать руки и предметы во избежание ожогов, повреждения устройства или пожара.

ВНИМАНИЕ !

- После размещения устройства его нельзя перемещать, наклонять и переворачивать, не слив предварительно воду из испарительного бака и внутреннего топливного бака;
- Запускать устройство в первый раз можно только после его правильной установки и ознакомления с инструкцией по эксплуатации!
- Запрещается самостоятельный ремонт и изменение конструкции устройства!

ЭКСПЛУАТАЦИОННЫЕ МАТЕРИАЛЫ

Для правильной эксплуатации парового камина Airtone MISTY следует использовать **ТОЛЬКО дистиллированную воду**.

Дистиллированная вода в РФ нормируется на основании ГОСТ 6709-72 «Вода дистиллированная». Эксплуатация других жидкостей является недопустимой, может привести к неправильной работе устройства, повреждениям, и даже стать угрозой для жизни. Производитель не несет ответственности за повреждения, вызванные использованием неразрешенных жидкостей. НЕ используйте воду из муниципальных источников водоснабжения, а также фильтрованную и до очищенную воду, так как это приведет к аннулированию Вашей гарантии. Дистиллированную воду можно приобрести в специализированных магазинах, строительных гипермаркетах или автозаправочных комплексах.

ВНИМАНИЕ! Запрещено добавлять ароматические масла и лекарственные средства в камин и в воду, которая предназначена для его заправки.



КОМПЛЕКТАЦИЯ И СПЕЦИФИКАЦИЯ

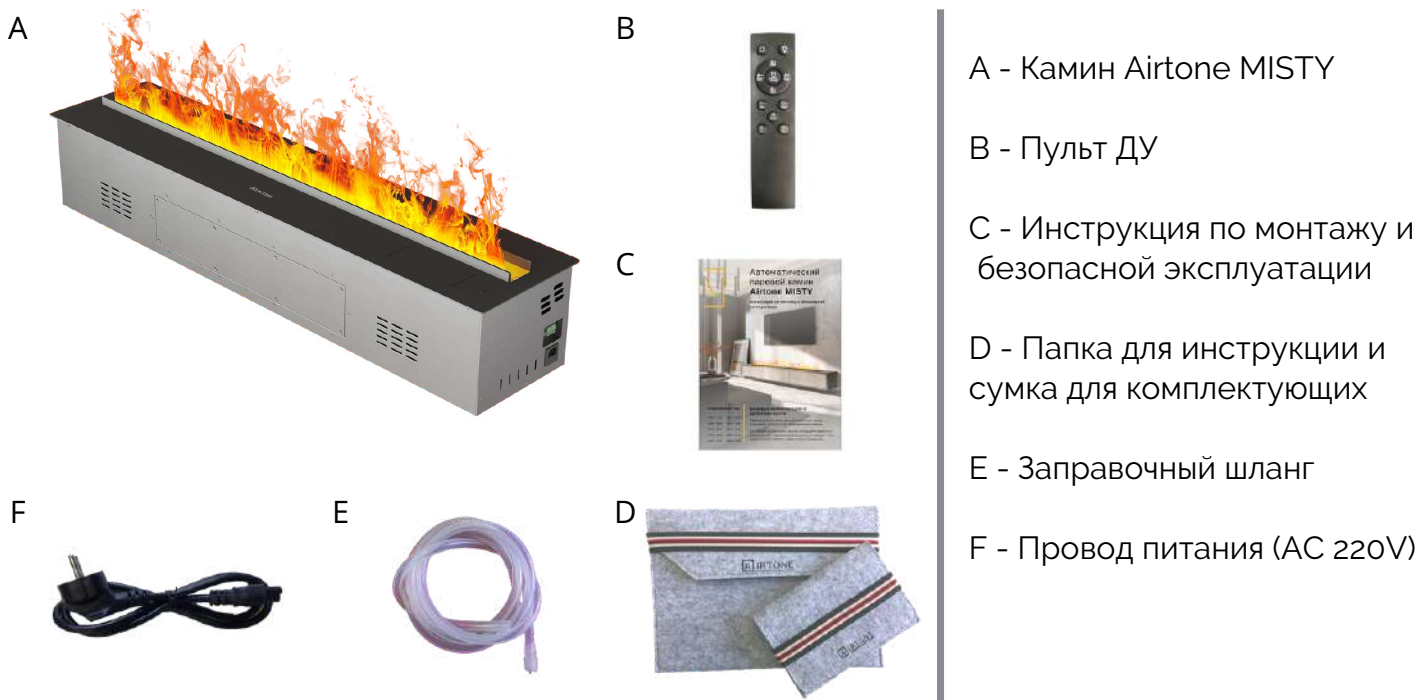

A - Камин Airtone MISTY

B - Пульт ДУ

C - Инструкция по монтажу и безопасной эксплуатации

D - Папка для инструкции и сумка для комплектующих

E - Заправочный шланг

F - Провод питания (AC 220V)

Внимание! Комплектация камина может отличаться от представленной без уведомления покупателя.

Аккуратно распакуйте устройство и сохраните упаковку на случай транспортировки или возврата парового камина поставщику.

Модель	Airtone Misty Series
Способ испарения	Ультразвуковые волны
Способ управления	Клавиши на верхней панели, пульт ДУ
Используемое топливо	Дистиллированная вода
Шумовое излучение от работы	Максимум 40 дБ
	Минимум 10 дБ
Базовая конфигурация	5 уровней регулировка пламени
	Подключение к системам умного дома
	Низкое потребление тока
	Тихая работа на всех режимах
	Безопасная и удобная система автоматической заправки
	Системы безопасности: датчики уровня топлива, система оповещения об ошибках работы
	RGB диодная подсветка позволяет выбрать любой цвет пламени
Система управления через радио пульт ДУ	
Сертификаты	TUV, CE, ROHS, EAC, FCC, IEL, UL, EMC
Электропитание	Потребляемый ток в режиме ожидания - 0,02 А
	Потребляемый ток в режиме работы - 0,5 А - 6 А
	Потребляемое напряжение - AC 220V

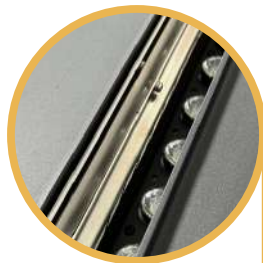

Сопло подачи пара
Система подсветки
Вентиляционные каналы



Люк системы
автоматической
заправки



Сервисный люк



Подключение
Питания (AC 220V)





ОСНОВНЫЕ ТРЕБОВАНИЯ К МЕСТУ УСТАНОВКИ



Устройство может быть встроено в нишу в стене, установлено в виде островной конструкции, а также смонтировано в мебельные элементы.

Минимальное рекомендованное расстояние от плоскости встраивания топки камина до верхней части ниши должно быть 500 мм для достижения наилучшего формирования эффекта огня.

Не смотря на то, что устройство соответствует стандартам безопасности, компания Airtone настоятельно рекомендует не располагать в радиусе 1 метра вокруг какие-либо легковоспламеняющиеся предметы (например, шторы и т.п.)

- Не используйте в отделке ниши для камина впитывающие влагу материалы
- Не рекомендуется использовать отражающие материалы в нише над топкой камина
- Для корректной работы камина требуется его естественная вентиляция



ПОДГОТОВКА НИШИ

Необходимо подготовить нишу под изделие согласно ниже указанным рисункам и чертежам. Плоскость встраивания (на которой будет установлен камин) должна быть подготовлена по уровню. Разница в уровне между концами топки не должна превышать 1 мм.

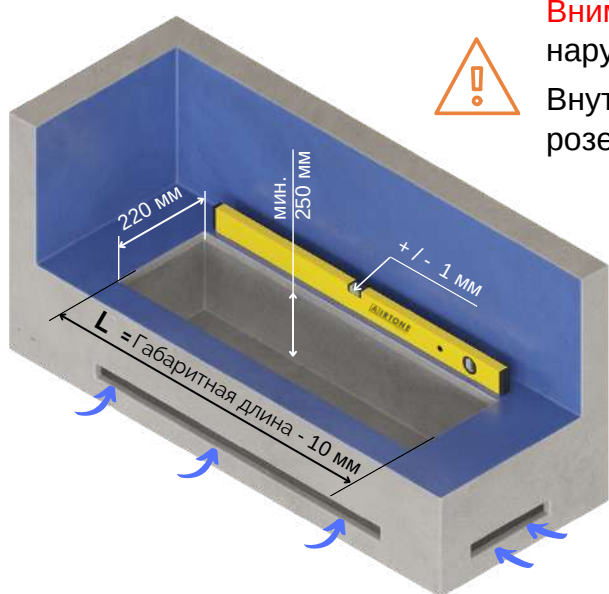

Внимание! Установка топки не по уровню может привести к нарушению работы камина и его поломке.

Внутри подготавливаемой ниши требуется предусмотреть розетку 220В (50-60 Гц)

Для корректной работы камина требуется его естественная вентиляция. В нижних и боковых частях камина расположены вентиляционные каналы, позволяющие воздуху свободно проходить сквозь него.

Описанная естественная вентиляция обеспечивает охлаждение внутренних компонентов устройства, а также позволяет камину создавать правильную конвекцию воздушных потоков для беспрепятственного формирования эффекта пламени.

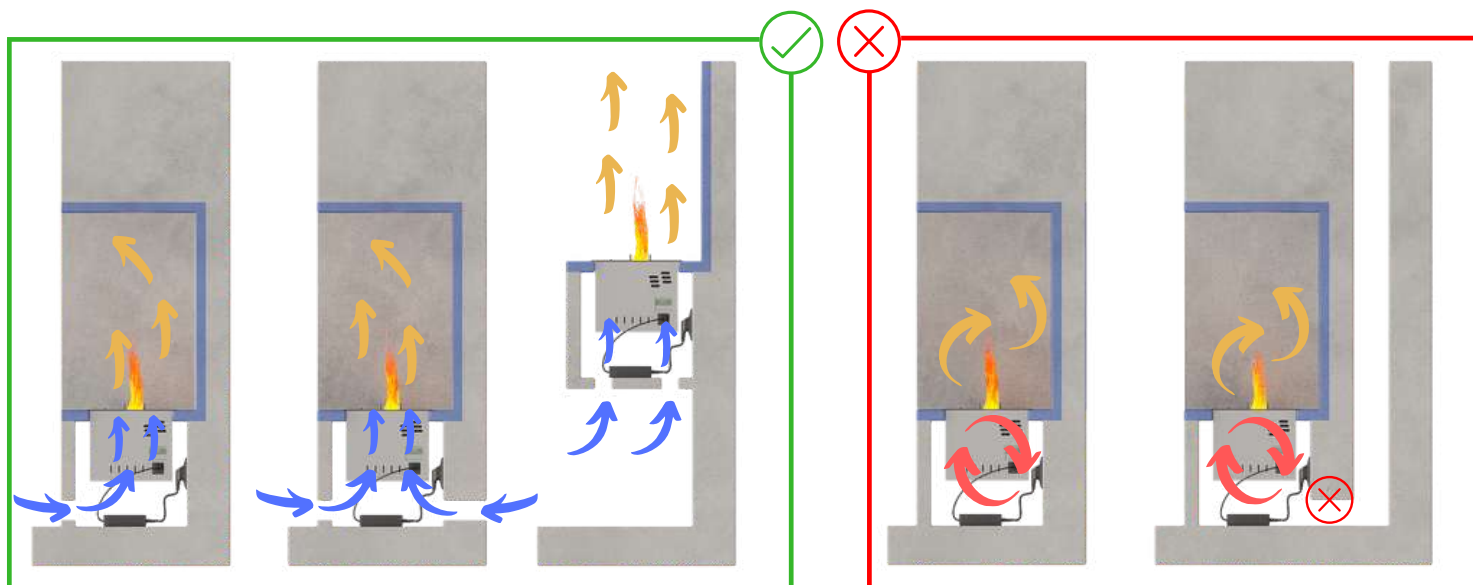

Область естественной вентиляции в каминах Airtone MISTY требует наличия отверстия/отверстий в нише, куда встроена топка, суммарной площадью не менее 200 см² на каждый метр длины камина.



Автоматическая топка MISTY

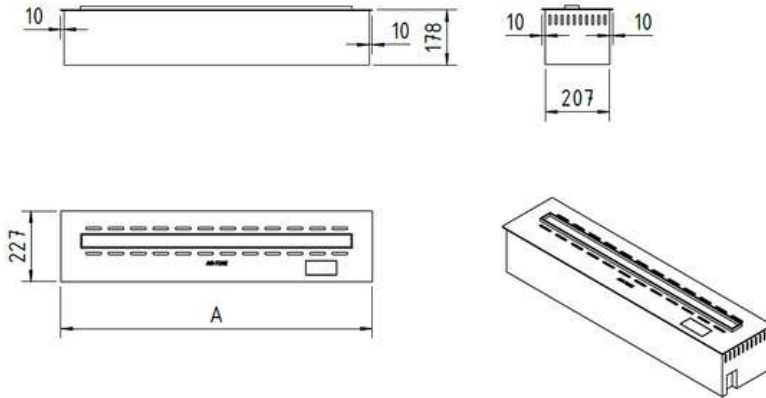

Модель	A	B	Мин. площадь вент. отв. X, см ²	Объем бака, л.	Масса, кг
MISTY 500	500	494	100	4.5	17
MISTY 750	750	744	150	7.2	23
MISTY 1000	1000	994	200	10	30
MISTY 1250	1250	1244	240	12.5	37
MISTY 1500	1500	1494	300	15.5	45
MISTY 1750	1750	1744	360	18	52
MISTY 2000	2000	1994	400	20.5	60
MISTY 2250	2250	2244	450	23	67
MISTY 2500	2500	2494	500	26	73
MISTY 2750	2750	2744	550	29	80
MISTY 3000	3000	2994	600	32.5	88

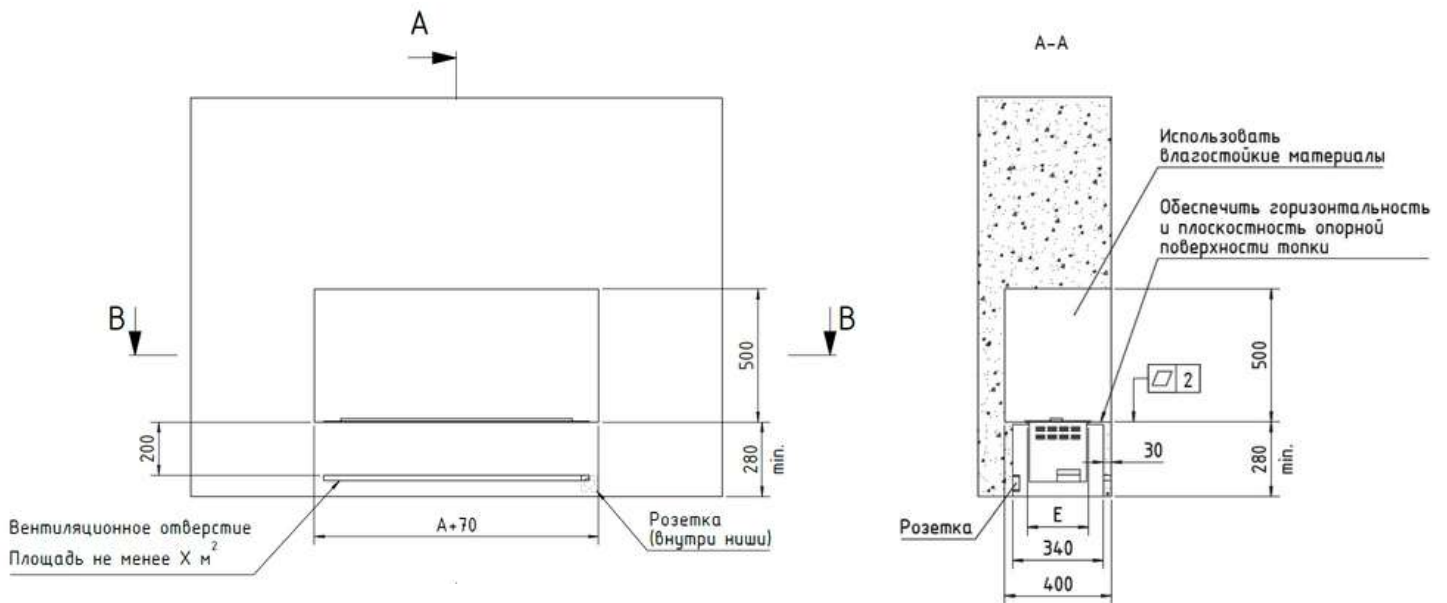

В-В

Топка условно не показана

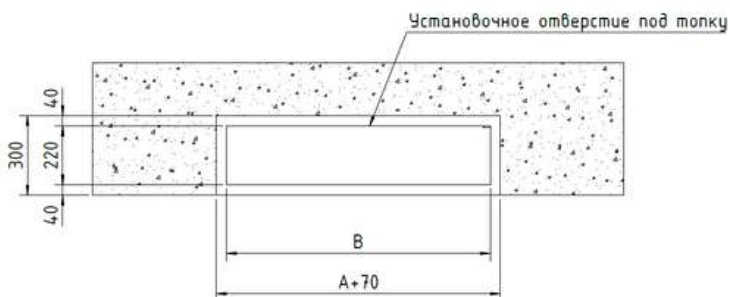

Внимание! Указанные отступы от установочного отверстия топки камина до боковин ниши носят исключительно рекомендательный характер и могут быть уменьшены



ПОДКЛЮЧЕНИЕ И УСТАНОВКА

ПОДКЛЮЧЕНИЕ К ЭЛЕКТРОСЕТИ



- Провод питания камина должен быть подключен штекерным разъемом в соответствующее гнездо с торца блока камина, другой конец необходимо подключить в заранее подготовленную в нише розетку 16А/220В. После подключения камин проинформирует звуковым сигналом о готовности к работе.
- Розетка должна быть размещена на любой из стенок ниши (согласно чертежам) и располагаться на высоте минимум 50 мм от нижней плоскости, а так же иметь заземление.
- Электрическое подключение должно быть выполнено квалифицированным электриком. Розетка должна находиться в доступном месте и подключена к отдельному автоматическому выключателю (автомату) в электрическом щитке помещения.

УСТАНОВКА

Используя специальные монтажные держатели установите топку в подготовленное отверстие. Подключение провода питания и кабеля системы "Умный дом" должно быть осуществлено до момента установки камина в подготовленное посадочное отверстие в нише.

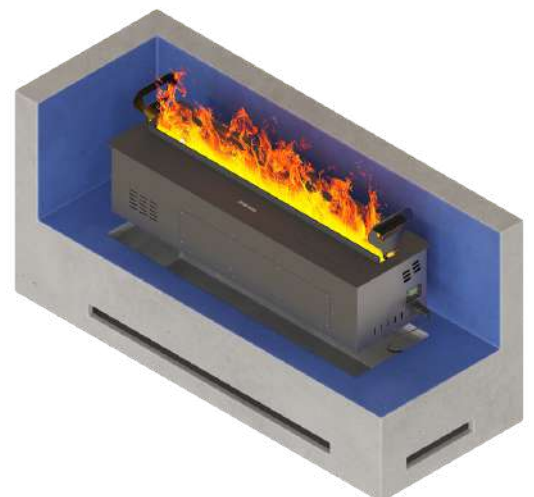



ЭКСПЛУАТАЦИЯ

ЭЛЕМЕНТЫ УПРАВЛЕНИЯ

Управление паровым камином Airtone MISTY может осуществляться с помощью кнопок, расположенных под лючком на верхней части камина, пультом дистанционного управления (далее - пульт ДУ) и через систему «Умный дом» (более подробно о подключении камина можно ознакомиться в разделе - Подключение к системам "Умный дом")



Пульт ДУ работает на радиочастоте и для управления нет необходимости направлять его в сторону камина. Дальность действия пульта зависит от множества факторов таких как: уровень заряда батареи, препятствий на пути распространения волн, а также помех, вызванных сторонними устройствами, использующие схожие радиочастоты.



Для достижения максимальной дальности работы рекомендуется использовать элементы питания известных производителей.

Клавиша включения/выключения камина



Клавиши регулировки цвета подсветки огня камина (7 цветов)



Клавиша регулировки яркости подсветки камина (10 уровней)



Клавиши включения и регулировки звука имитации потрескивания дров*



*данная функция планируется к реализации в следующих ревизиях камина



Внимание! При переключении режимов камин будет информировать звуковым сигналом каждое нажатие на пульт.

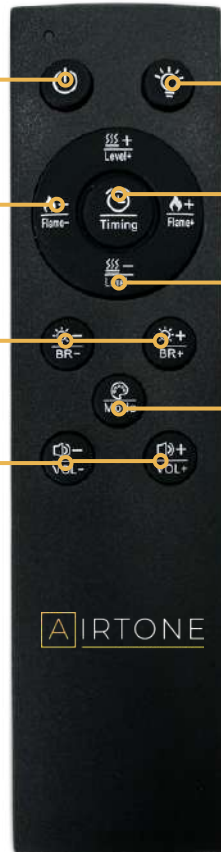

Клавиша включения/выключения цветной линии подсветки



Клавиша включения/регулировки таймера на выключение камина



Клавиша регулировки уровня и интенсивности имитации огня (5 режимов)



Клавиша изменения режимов работы имитации огня

- режим имитации огня
- зеленый огонь
- сиреневый огонь
- режим мерцания
- градиентная смена цвета
- одинарный цвет огня

УСТАНОВКА БАТАРЕИ В ПУЛЬТ ДУ:



Пульт дистанционного управления работает от 2-х одиночных не перезаряжаемых литиевых элемента питания - AAA (1,5V).

- Мягко нажмите и скользящим движением снимите крышку на задней стороне пульта ДУ.
- Установите батарейки согласно схеме внутри отсека
- Убедитесь, что металлические контакты прижаты с торца батареек
- Закройте крышку в обратном порядке.

Для обеспечения безопасной работы соблюдайте следующие меры предосторожности:

- Используйте батарейку типа AAA;
- Избегайте контакта пульта ДУ с водой или жидкостью;
- Не подвергайте пульт дистанционного управления воздействию тепла и влаги;
- Не роняйте пульт дистанционного управления;
- При использовании батареек другого типа существует риск возгорания;
- Утилизируйте использованные батарейки в соответствии с нормами вашей страны.



ЗАПРАВКА / ОТКАЧКА ДИСТИЛЛИРОВАННОЙ ВОДЫ

В паровых каминах Airtone Misty реализована автоматическая заправка и откачка дистиллированной воды во внутренний топливный и испарительный баки.

Внимание! Заправка камина осуществляется только после правильной установки топки в специально подготовленную нишу.

Внимание! Не осуществляйте заправку камина при его работе (включенном эффекте имитации огня)

Автоматическая заправка



Откройте люк заправочного отсека



Для открытия люка необходимо нажать на его переднюю часть



Свободный конец заправочного шланга "E" наденьте на сопло автоматической заправки воды (расположено СВЕРХУ. Маркировка - "IN")



Внимание! Используйте только оригинальный и чистый заправочный шланг



Другой конец заправочного шланга с фильтрующей насадкой поместите в емкость с дистиллированной водой



Внимание! Убедитесь, что заправочный шланг не имеет перегибов, повреждений и не зажат



РЕКОМЕНДАЦИЯ: Расположите емкость с дистиллированной водой выше камина для облегчения работы насоса и ускорения заправки.



Для запуска заправочного насоса необходимо нажать и удерживать клавишу "ВВЕРХ" более 5-ти секунд

При достижении максимального уровня воды в баке, заправка прекратится автоматически. Возможна заправка камина на меньший от максимального объем. Для этого необходимо вручную отключить насос нажав на клавишу "ВВЕРХ" повторно или на любую другую клавишу.



Внимание! Во время заправки не оставляйте камин без присмотра!

РЕКОМЕНДАЦИЯ: Прежде чем отключить насос поднимите заправочный шланг, находящийся в емкости с водой, выше уровня жидкости. Тем самым помпа опустошит шланг от находящейся в ней воды и это обезопасит вас от случайного пролива при отсоединении.



После завершения заправки воды отсоедините шланг от разъема заправочной системы и закройте заправочный отсек камина



Внимание! Камин имеет **высокий минимальный уровень в баке.** Заправляйте камин не менее чем **50% от номинального паспортного объема**

Автоматическая откачка

Паровые камины Airtone Misty оснащены автоматической системой откачки воды из внутренних топливных и испарительных баков. Опустошение внутренних топливных и испарительных баков необходимо при длительном перерыве в эксплуатации камина (свыше 7 дней). Также при необходимости его демонтажа из ниши, транспортировки и сервисному обслуживанию.

Внимание! Заранее подготовьте пустую емкость достаточного объема для слива воды из камина.



Свободный конец заправочного шланга "Е" оденьте на сопло автоматической откачки воды (расположено СНИЗУ. Маркировка - "OUT")



Внимание! Используйте только оригинальный заправочный шланг



Другой конец заправочного шланга с фильтрующим элементом поместите в пустую подготовленную емкость достаточного объема



Внимание! Убедитесь, что заправочный шланг не имеет перегибов, повреждений и не зажат



Одновременно нажмите и удерживайте клавиши "ВВЕРХ" и "ВНИЗ" более 5-ти секунд
Насос откачки запустится



Внимание! Убедитесь, что заправочный шланг не имеет перегибов, повреждений и не зажат

Процесс откачки воды из камина длится в среднем 0,5 - 5 минут в зависимости от: оставшегося объема воды в баке, емкости самого бака, а так же расположению подготовленной емкости для слива воды. Прекратить откачку воды можно убедившись в том, что насос некоторое время не подает воду через шланг.



После завершения заправки или откачки дистиллированной воды отсоедините шланг от соответствующего разъема системы



Внимание! Удалите возможные капли воды с помощью мягкой тряпки.



Закройте заправочный отсек камина до щелчка



Внимание! Категорически запрещается перемещать заправленный водой камин



Камин готов к длительному простоя или дальнейшему демонтажу из подготовленной ниши.



ВКЛЮЧЕНИЕ КАМИНА, РУГУЛИРОВКА РЕЖИМОВ И ЦВЕТОВ



Внимание! Первый запуск камина можно осуществлять только после правильной установки в подготовленную нишу с соблюдением техники безопасности, а также ознакомившись с инструкцией по эксплуатации!

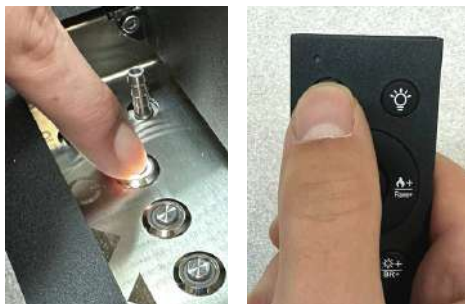

Включите камин, используя любой удобный способ управления (пульт ДУ / клавиши управления)



Внимание! При первом включении камина с помощью клавиш необходимо нажать и удерживать клавишу включения более 5-ти секунд



Система управления включит световую подсветку и приступит к запуску испарителей. Запуск эффекта огня происходит изначально на минимальный уровень.

Внимание! Появление пара происходит через 5-10 секунд после включения. Возможно "заваливание" пара. Стабилизация эффекта огня происходит в течение 2-х минут.

Регулировка уровня эффекта огня



Внимание! Рекомендуется регулировать интенсивность эффекта огня только после стабилизации конвекционного подъема пара.



Для регулировки интенсивности эффекта огня используйте любой удобный способ управления (пульт ДУ / клавиши управления)



Внимание! При резком изменении режима работы с максимального на минимальный камину требуется время на стабилизацию режима



Паровой камин Airtone MISTY имеет 5 режимов интенсивности эффекта огня.



Внимание! С увеличением интенсивности работы испарителей увеличивается расход воды и уровень влажности в помещении.

Регулировка режимов и цветов

В каминах серии MISTY предусмотрена возможность смены цветов подсветки, а так же выбора заранее предустановленных режимов. Для регулировки необходимо использовать пульт ДУ.



Кнопка выбора предустановленных режимов работы (переключение режима происходит по порядку)

- **ИМИТАЦИЯ ОГНЯ** - включены лампы желтого и оранжевого цвета (камин включается изначально на этот режим)
- **ЗЕЛЕНый ОГОНЬ** - включены лампы зеленого и оранжевого цвета
- **СИРЕНЕВый ОГОНЬ** - включены лампы сиреневого и оранжевого цвета
- **АВТОМАТИЧЕСКОЕ ПЕРЕКЛЮЧЕНИЯ ЦВЕТОВ** - 7 цветов поочередно
- **ГРАДИЕНТНАЯ СМЕНА ЦВЕТОВ** - 7 цветов с плавным переключением
- **ОДИНАРНЫЙ ЦВЕТ ОГНЯ** - работа только оранжевой линии ламп (отключение цветной)



Кнопки смены цветов

В любом режиме работы камина возможно сменить цвет подсветки второй линии огня. Смена цвета происходит по порядку



Кнопки смены яркости

В любом режиме работы камина возможно уменьшить яркость основной (желтой) световой подсветки. Регулировка происходит по **10%** и может бы доведена до нулевого значения яркости ламп. В данном режиме камин будет работать как увлажнитель воздуха



**Клавиша выключения
дополнительного ряда
подсветки (RGB линия)**

В любой момент работы камина можно отключить заднюю дополнительную линию подсветки. Ее включение обратно осуществляется нажатием на клавишу переключения цветов (Flame)



**Клавиши регулировки
уровня и интенсивности
имитации огня**

Доступно 5 вариантов регулировки уровня и интенсивности имитации огня. Смена режимов осуществляется поочередно и по кругу.



**Клавиша отложенного
отключения (таймер)**

Данный режим используется для отложенного отключения камина. Каждое нажатие на клавишу приравнивается к 30 минутам работы до отключения и суммируется с предыдущими нажатиями. Максимальное время отложенного отключения - 3 часа



КОДОВЫЕ ОПОВЕЩЕНИЯ СИСТЕМЫ БЕЗОПАСНОСТИ

В паровых каминах Airtone MISTY реализована интеллектуальная автоматическая система защиты, которая позволяет максимально возможно обезопасить пользователя и предупредить о внештатных ситуациях и ошибках при работе.



СИГНАЛ



ОПИСАНИЕ



РЕШЕНИЕ

4 коротких и 1 длинный сигнал

Топливный бак заполнен выше максимального уровня

Откачайте излишне заправленную воду

2 коротких сигнала

Температура камина превышает норму

Выключите камин до уменьшения его температуры

4 коротких сигнала

Вибрации на корпусе камина или отклонение от горизонтального положения

Выключите камин и выставите правильное горизонтальное положение

1 короткий и 1 длинный сигнал

Заканчивается топливо в баке / недостаточно воды в баке

Выключите камин и заполните бак

Внимание! Внимательно ознакомьтесь с типовыми сообщениями системы безопасности, способами оповещения и их решения!



ЧИСТКА И ОБСЛУЖИВАНИЕ

Для поддержания устройства на соответствующем эксплуатационном уровне необходимо периодически проводить очистку камина с соблюдением следующих рекомендаций.

 **Внимание!** Прежде чем приступать к очистке камина, убедитесь, что он выключен и отключен от питания.

Для чистки верхней поверхности камина используйте только чистую и мягкую ткань (например из микрофибры). Для удаления пятен рекомендуется воспользоваться не абразивным моющим средством на щелочной или спиртовой основе. Так же допускается использование средств для чистки изделий из нержавеющей стали, а также мыльного раствора (pH - нейтральный).

Чистка световой подсветки может осуществляться только слегка влажной тканью. Не допускается попадание капель воды на элементы системы LED подсветки.

Производитель не предусмотрел ситуацию, когда может возникнуть необходимость чистить труднодоступные компоненты камина.

СЕРВИС И ПОСЛЕПРОДАЖНОЕ ОБСЛУЖИВАНИЕ

При возникновении каких-либо технических сложностей с камином или других вопросов, которые требуют разъяснения - обратитесь к ближайшему дилеру или позвоните в центральный офис компании AIRTONE.

После продолжительной эксплуатации камина некоторые элементы постепенно снижают свою эффективную мощность, но это не отражается на визуальном эффекте огня. Если эффект пламени стал слабый необходимо заменить ультразвуковые испарители.

Ультразвуковые испарители являются расходным материалом, требующим периодическую замену в зависимости от степени износа. Запасные испарители можно приобрести на нашем сайте air-tone.ru

Паровой камин Airtone Misty требует сервисной чистки внутри испарительного бака в среднем 1 раз в год при условии соблюдения правил эксплуатации и использовании дистиллированной воды.



ГАРАНТИЙНЫЕ ОБЯЗАТЕЛЬСТВА

Компания «AIRTONE» («Эиртон») (далее по тексту «Изготовитель»), выражает Вам огромную признательность за Ваш выбор. Мы сделали все возможное, чтобы данное изделие удовлетворяло Вашим запросам, а качество соответствовало лучшим мировым образцам.

Общие положения

Все товары, предназначенные компанией «AIRTONE» для поставок в Российскую Федерацию, Республику Беларусь изготавливаются с учетом условий эксплуатации в соответствующей стране и имеют на изделии и упаковке официальные знаки соответствия, если нанесение таких знаков предусмотрено законодательством соответствующей страны, в частности, техника должна иметь знак сертификации EAC или PCST (для ранее выпущенной продукции), а так же гравировку логотипа «AIRTONE».

Во избежание недоразумений убедительно просим Вас внимательно изучить Руководство пользователя (Статья 4. Права и обязанности потребителя. п.3 (ЗУ «О защите прав потребителей»), условия гарантийных обязательств, внешний вид изделия и комплект поставки. В случае отклонения от заявленных производителем норм — предъявлять претензию продавцу необходимо непосредственно при покупке изделия. Реализация изделия должна осуществляться в соответствии с действующим законодательством.

Компания «AIRTONE» подтверждает принятие на себя обязательств по удовлетворению требований потребителей, установленных действующим законодательством о защите прав потребителей, в случае обнаружения недостатков изделия, возникших по вине Изготовителя. Компания «AIRTONE» оставляет за собой право отказать в удовлетворении требований потребителей по гарантийным в случае несоблюдения изложенных ниже условий. Гарантийные обязательства Изготовителя осуществляются в соответствии с требованиями законодательства.

«AIRTONE» устанавливает гарантийный срок, исчисляемый с даты продажи, при условии соблюдения правил эксплуатации.



Условия гарантийных обязательств:

- Гарантийные обязательства Изготовителя на территории Российской Федерации распространяются только на продукцию, предназначенную для поставок и реализации на территории РФ, приобретенные в РФ и прошедшие сертификацию на соответствие стандартам РФ.
- Замена в изделиях неисправных частей (деталей, узлов, сборочных единиц) в период гарантийного срока не ведет к установлению нового гарантийного срока на все изделия, либо на замененные части. Изготовитель постоянно улучшает потребительские свойства программного обеспечения (ПО), используемого в изделиях.
- Гарантийный срок на принадлежности, входящие в комплектность изделия, приравнивается к сроку на основное изделие, за исключением следующих:
 1. элементы питания (батарейки);
 2. соединительные кабели (если они не являются составной частью устройства);
 3. чехлы, сумки, монтажные приспособления, инструмент, документацию, прилагаемую к изделию.

Гарантийные обязательства не распространяются на изделия, недостатки которых возникли вследствие:

1. Нарушения потребителем правил эксплуатации, хранения, транспортировки товара или вскрытия;
2. Действий третьих лиц:
 - ремонт или внесение неуполномоченными лицами несанкционированных изготовителем конструктивных или схемотехнических изменений;
 - отклонение от Государственных Технических Стандартов (ГОСТов) и норм питающих, телекоммуникационных и кабельных сетей;
 - неправильной установки или подключения изделия;
 - удаление/внесение изменений в серийный номер изделия
3. Действия непреодолимой силы (стихия, пожар, молния и т.п.);
4. Естественного износа его элементов имеющих ограниченный срок службы: ультразвуковые испарители, лампы подсветки, предохранительные элементы, элементы питания;
5. Использование изделия для предпринимательской деятельности.

Гарантийный ремонт изделия осуществляется в течение 30 календарных дней. Выполнение уполномоченным лицом гарантийного ремонта производится в сервисном центре производителя/продавца или у Покупателя (в зависимости от сложности ремонта) по согласованию с ним.



info@air-tone.ru

air-tone.ru



+7(499) 444-20-46

[@fireplace.airtone](https://www.instagram.com/fireplace.airtone)